

# SKENA PRO INF 3FAS 2M GRÅ

E7447027

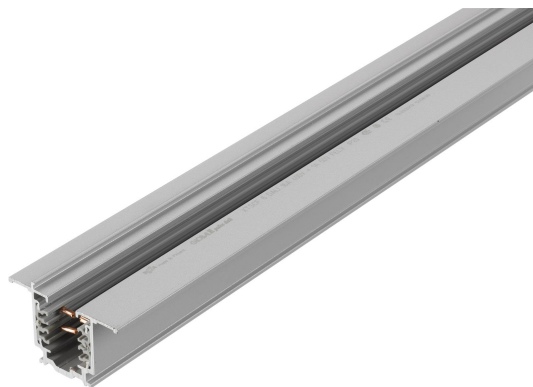

Global Pro är en infälld 3-Fas skena i strängpressad grålackerad (RAL 7040) aluminium. Monteras infälld i tak. Monteras på minst 2,2m över golv. Inom område som är avskärmat eller avspärrat för allmänhet, t.ex. skyltfönster kan skenan monteras på lägre höjd, dock minst 50mm från golv vid såväl horisontell som vertikal montering. Elektriska data: 230/400V, 16A, 11,1kVA.

NORDIC  ALUMINIUM

Antal grupper/faser	3	Bredd	56 mm
Form	Rektangulär	Längd	2000 mm
Färg	Grå	Skyddsklass	I
Höjd	32.5 mm	Lämplig för infällt montage	Ja
Material	Aluminium		
<b>Elektriska data</b>			
Märkspänning från/till	230...400 V		

## Måttitning

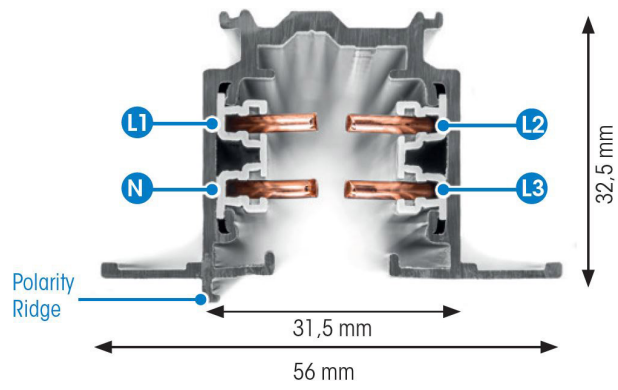

## Tillbehör/reservdelar

Artnr	Benämning	Färg	Typ av tillbehör
E7447048	ÄNDSTYCKE XTS41-1 GRÅ	Grå	
E7447051	NÄTANSLUTNING XTS11-1 GRÅ	Grå	
E7447054	NÄTANSLUTNING XTS12-1 GRÅ	Grå	
E7447057	MITTANSLUTNING XTS14-1 GRÅ	Grå	
E7447060	RAKSKARV XTS21-1 GRÅ	Grå	Koppling/kontaktton, rakt
E7447063	FLEXSKARV XTS23-1 GRÅ	Grå	Koppling/kontaktton, flexibelt
E7447066	VRIDSKARV XTS24-1 GRÅ	Grå	Koppling/kontaktton, flexibelt
E7447069	L-SKARV XTS34-1 GRÅ	Grå	Koppling/kontaktton, L-form
E7447072	L-SKARV XTS35-1 GRÅ	Grå	Koppling/kontaktton, L-form
E7447075	T-SKARV XTS36-1 GRÅ	Grå	Koppling/kontaktton, T-form
E7447078	T-SKARV XTS37-1 GRÅ	Grå	Koppling/kontaktton, T-form
E7447081	X-SKARV XTS38-1 GRÅ	Grå	Koppling/kontaktton X-form
E7447084	T-SKARV XTS39-1 GRÅ	Grå	Koppling/kontaktton, T-form
E7447087	T-SKARV XTS40-1 GRÅ	Grå	Koppling/kontaktton, T-form
E7447142	DEKORKROK STÅL 2MM XTAK11-1		
E7447143	FÄSTE DEKORKROK XTAK142-1 GRÅ	Grå	
E7447156	ADAPTER 3-FAS XTSA68-1 SET GRÅ	Grå	
E7447171	BÖJVERKTYG 3-FAS XTSV12		

