

PLATO PRISMA KLASSPKT 4K NIKO

E7018891

Plato klassrumspaket för skolor innebär att man med endast ett E-nummer får ett komplett, energisnålt belysningspaket som inkluderar såväl armaturer som styrsystem för närvarostyrning och dagsljuskontroll. Enklare kan det inte bli. Konceptet är baserat på ett klassrum ca 9x8 m eller ca 72 m² samt takhöjd ca 3 m. Plato är en serie högkvalitativa armaturer i slimmad design för montage i undertak med synlig T-profil 600x600 mm. Plato prisma har ett bländskydd av symmetrisk prisma för visuell ljuskomfort. Plato klassrumspaket innehåller: 9 st Plato prisma (HO) DALI/SWD, armaturen har ställbart ljusflöde och ska ställas in på högt ljusflöde (HO), 2st Box Tavla DALI/SWD, 1 st närvarosensor Niko-Servodan. För att programmera krävs en en IR-adapter för att överföra inställningarna till sensorn, beställs separat E13 004 59. Programmeras enkelt via appen Niko-sensor Tool. Data som visas nedan är per armatur. Armaturdata som visas nedan är per armatur och för Plato prisma.



Ljustekniska data		Elektriska data (forts)	
Armaturljusflöde	4760 lm	Märkspänning från/till	220...240 V
Flimmervärde Pst LM	0.1	Spänningstyp	AC
Färgbeständighet (McAdam ellipse)	SDCM3	Bredd	595 mm
Färgtemperatur	4000 K	Höjd/djup	9.5 mm
Färgåtergivningindex (CRI)	80-89	Längd	595 mm
Ljusfärg	Vit	Brandskydd "D"	Ja
Ljusfördelning	Symmetrisk	Kapslingsklass (IP)	IP20
Ljuskälla	LED ej utbytbar	Skyddsklass	II
Ljusuttag	Direkt	Styrning	DALI/Switch&Dim
Nominell livstid L80/B10 vid 25 °C	100000 h	Utbytbar drivdon	Ja
Spridningsvinkel	Bredstrålande 40-80°	Kapslingsfärg	Vit
Elektriska data		Lämplig för infällt montage	Ja
Antal don MCB B10A	17	Lämplig för takmontage	Ja
Antal don MCB B16A	27	Material kapsling	Aluminium
Antal don MCB C10A	28	Material kupa	Plast, prismatisk
Antal don MCB C16A	45	Med ljuskälla	Ja
Driftdon	LED-drivdon konstantström	RAL-nummer	9003
Drivdon ingår	Ja	Vikt	2.9 kg
Ljusutbyte	140 lm/W		
Max. systemeffekt	41 W		

Måttritning

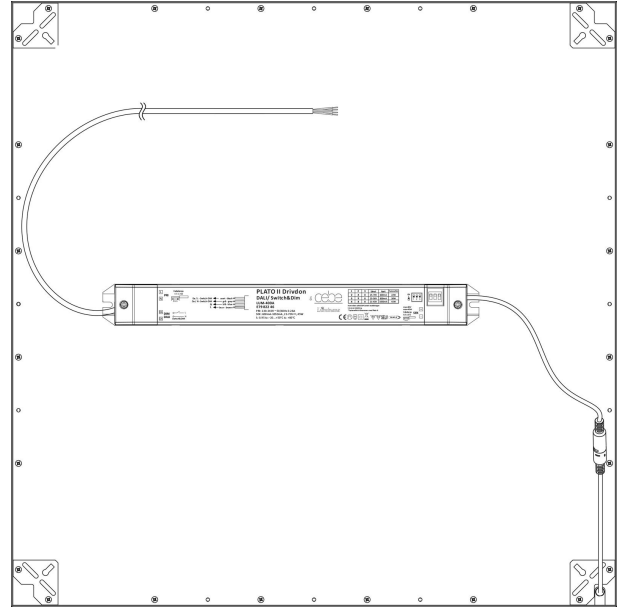
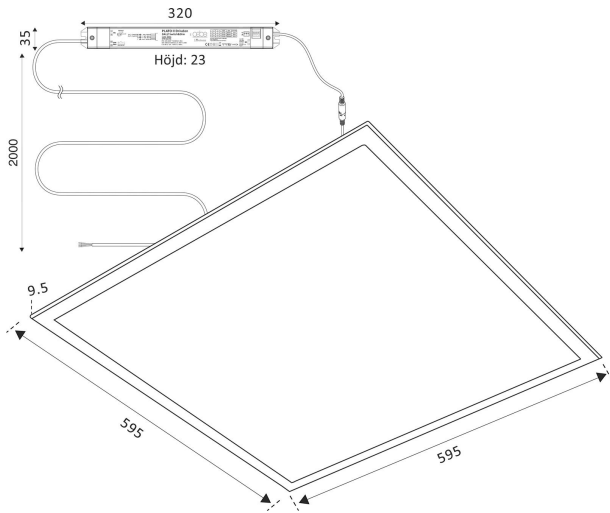

Tillbehör/reservdelar

Artnr	Benämning	Typ av tillbehör	Tillbehör	Reservdel
E1300459	IR-ADAPTER TILL SMARTPHONE	Övrigt	Ja	Nej

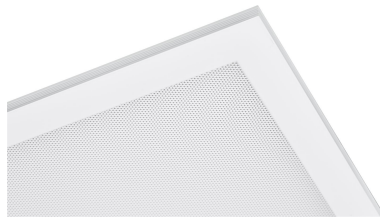

Armatur med ställbart ljusflöde			
Förinställt ljusflöde: Medel (MO)			
Ställbart ljusflöde			
	Lågt (LO)	Medel (MO)	Högt (HO)
4000K	2650lm	3650lm	4760lm